

# SM2161V

## DC0-5V 电压型防护型 20 万量程光照度传感器

### 产品使用手册

文件版本：V21. 3. 24



SM2161V 采用工业通用标准 DC0~5V 电压输出信号接口，方便接入 PLC，DCS 等各种仪表或系统，用于监测光照度等状态量。内部使用了较高精度的传感内核及相关器件，确保产品具有

较高的可靠性与卓越的长期稳定性，可定制 RS232、RS485、CAN、4-20mA、DC0~5V\10V、ZIGBEE、Lora、WIFI、GPRS、NB-IOT 等多种输出方式。

## 技术参数

技术参数	参数值
品牌	SONBEST/搜博
光照测量范围	0~20 0000Lux
光照最大允许误差	±7%
光照重复性测试	±5%
光照感光体	进口数字式
波长测量范围	380nm~730nm
输出信号	DC0~5V
供电电源	DC12~24V 1A
运行环境温度	-40~80° C
运行环境湿度	5%RH~90%RH



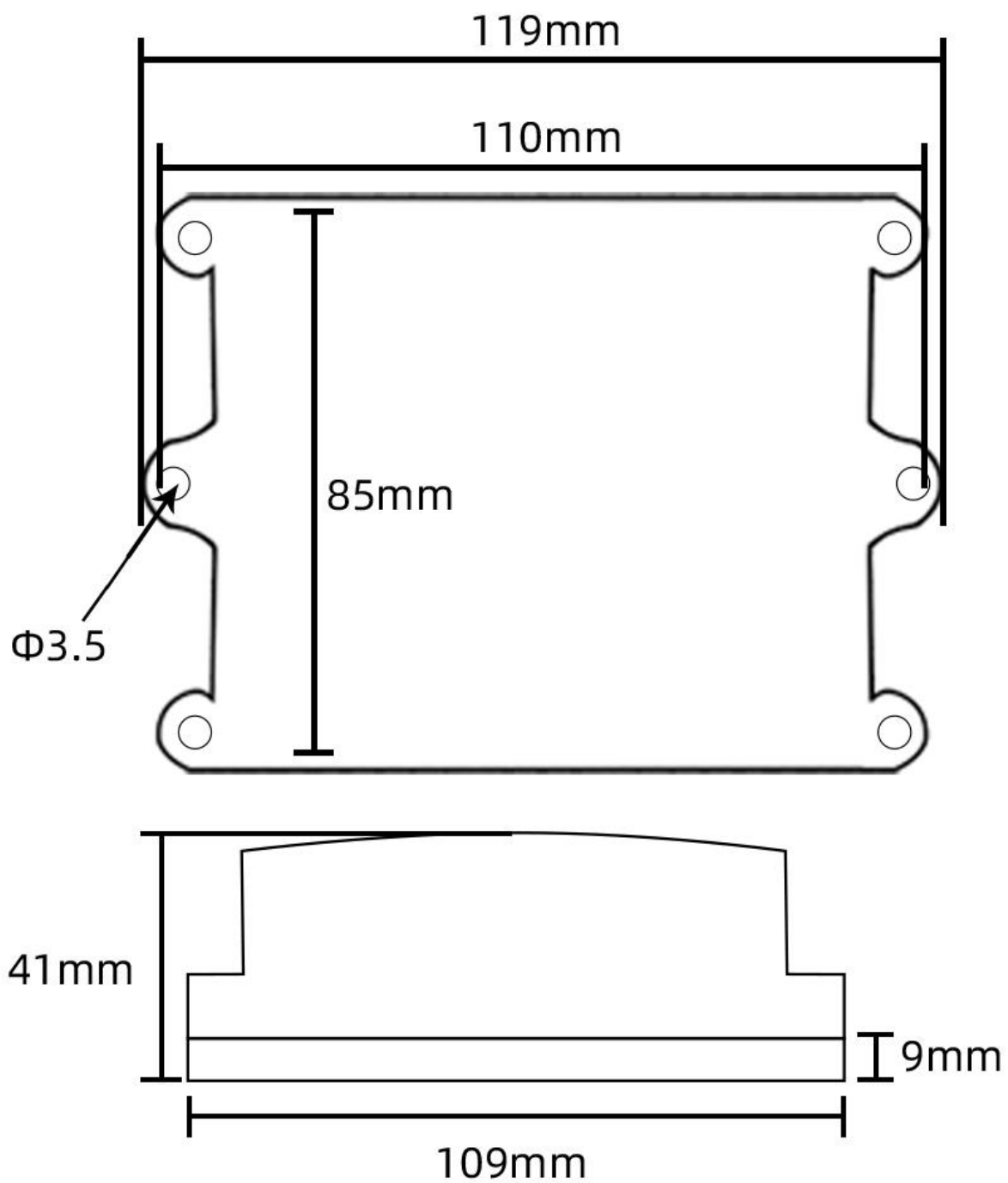

## 外形尺寸





产品接线



## RS485接线

	红	电源正极
	绿	电源负极
	黄	RS485 A+
	蓝	RS485 B-



## 电流型二线制接线

	红	电流表负极
	黑	电源负极

## 电流型三线制接线

	红	电源正极
	黑	电源负极
	蓝	电流输出

## 电压型接线

	红	电源正极
	黑	电源负极
	蓝	电压输出

**※注意: 接线时先电源正极和负极,后接信号线**

## 应用方案

## ■ RS485接线方式

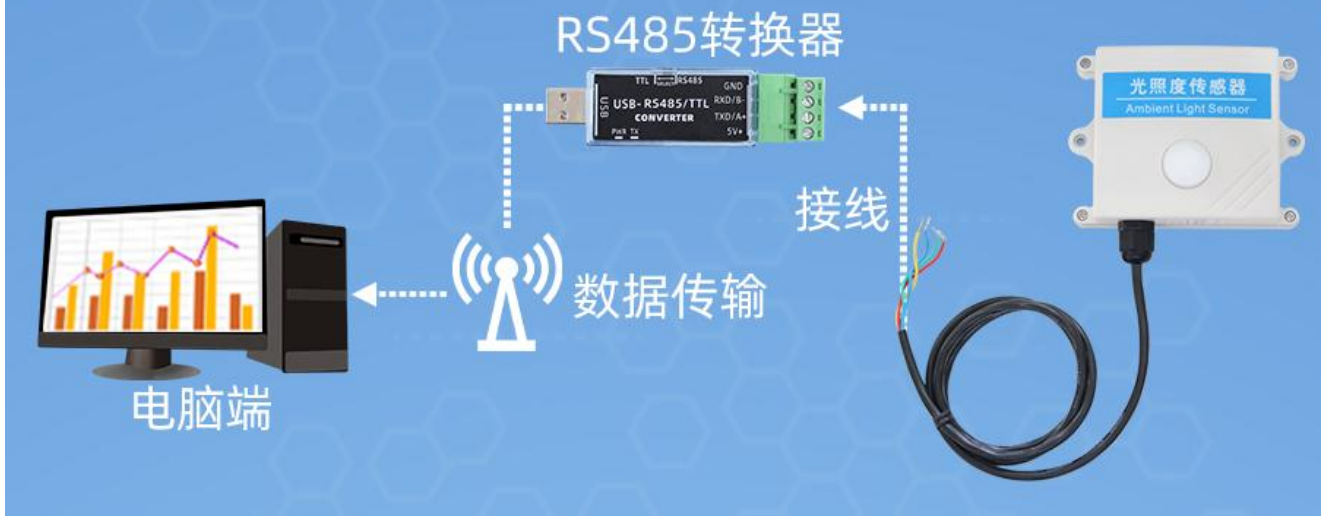

## ■ 电流二线制接线方式

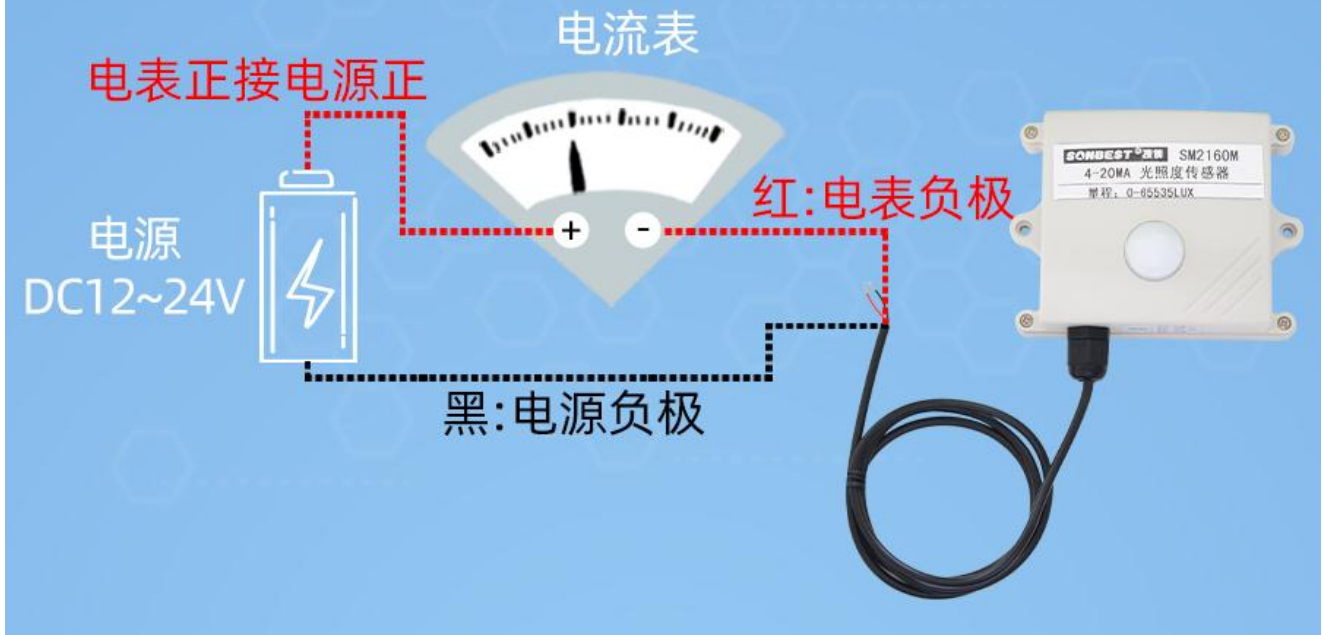

## ■ 电流三线制接线方式

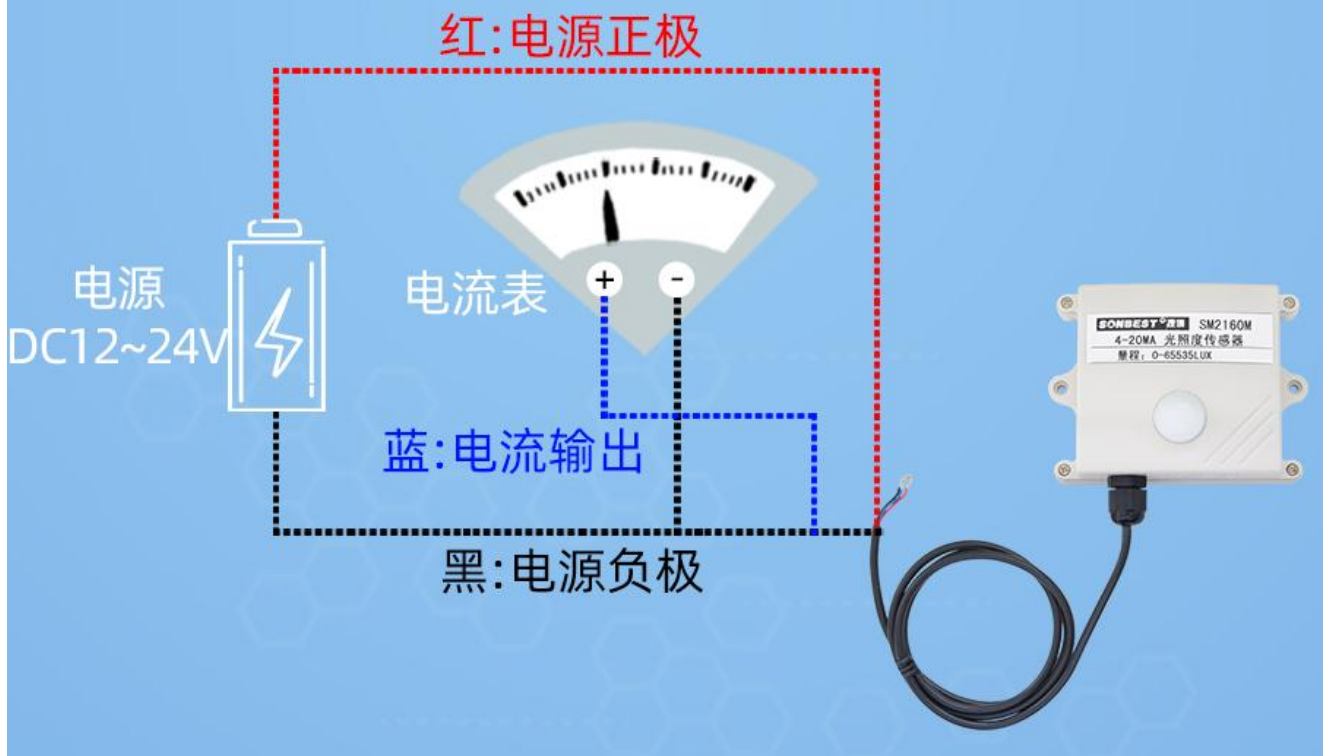

## ■ 电压接线方式

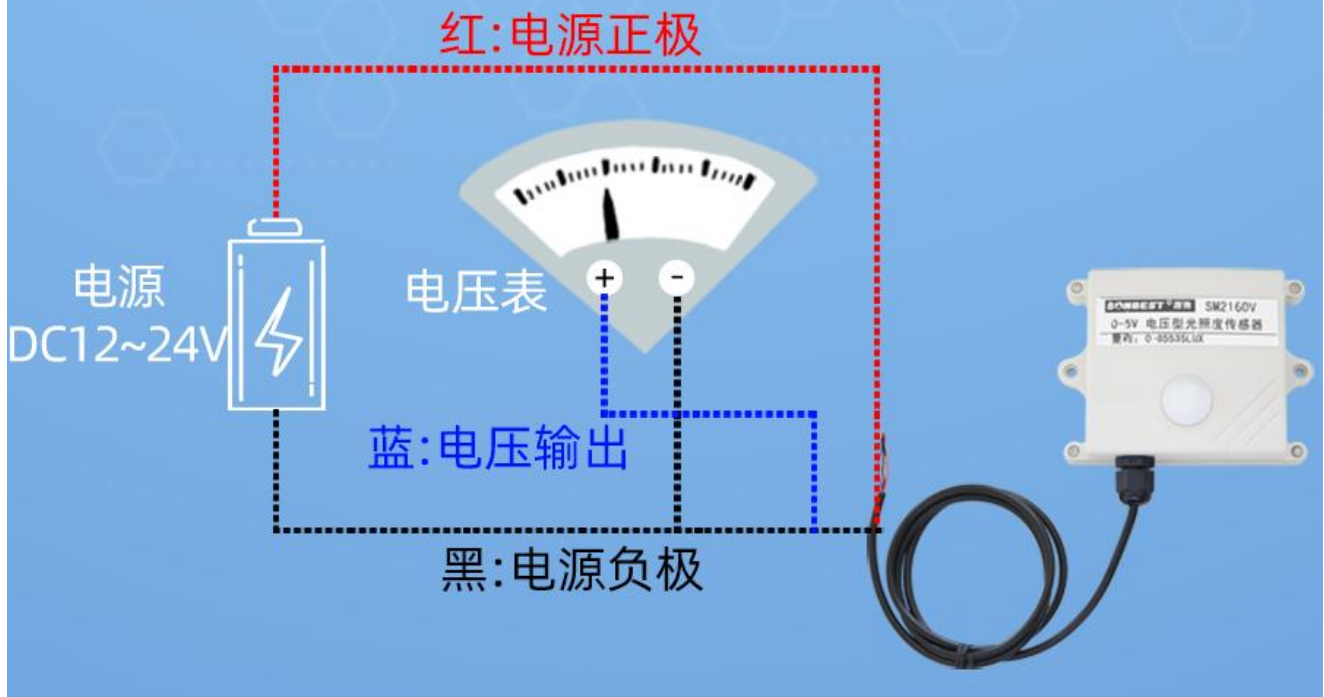

## 典型应用



## 温室大棚

配合传感器有效管理，对农作物创造良好的光照环境，促进更好的光合作用

## 花卉养殖

花卉养殖需要光照管理，根据植物的光照需求来配合传感器对光照度的控制







## 建筑

用来测量光线强弱等级的设备，在某些特定环境下需要严格的照度需求

### 免责声明

本文档提供有关产品的所有信息，未授予任何知识产权的许可，未明示或暗示，以及禁止发言等其它方式授予任何知识产权的许可?除本产品的销售条款和条件声明的责任，其他问题公司概不承担责任。并且，我公司对本产品的销售和使用不作任何明示或暗示的担保，包括对产品的特定用途适用性，适销性或对任何专利权，版权或其它知识产权的侵权责任等均不作担保，本公司可能随时对产品规格及产品描述做出修改，恕不另行通知。

### 联系我们

公 司： 上海搜博实业有限公司

地 址： 上海市宝山区南东路 215 号 8 幢

中文站： <http://www.sonbest.com>

国际站： <http://www.sonbus.com>

SKYPE : soobuu

邮 箱： [sale@sonbest.com](mailto:sale@sonbest.com)

电 话： 86-021-51083595 / 66862055 / 66862075 / 66861077